

Droite poussant

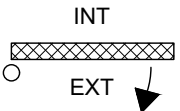

Gauche poussant

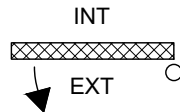

Droite poussant

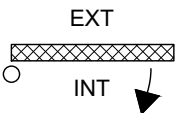

Gauche poussant

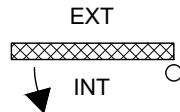

Référence des portes à 2 vantaux

M102L - M102LS - M102LSA

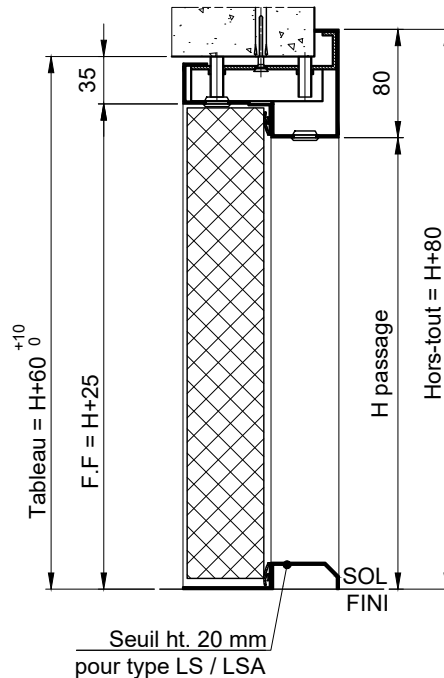
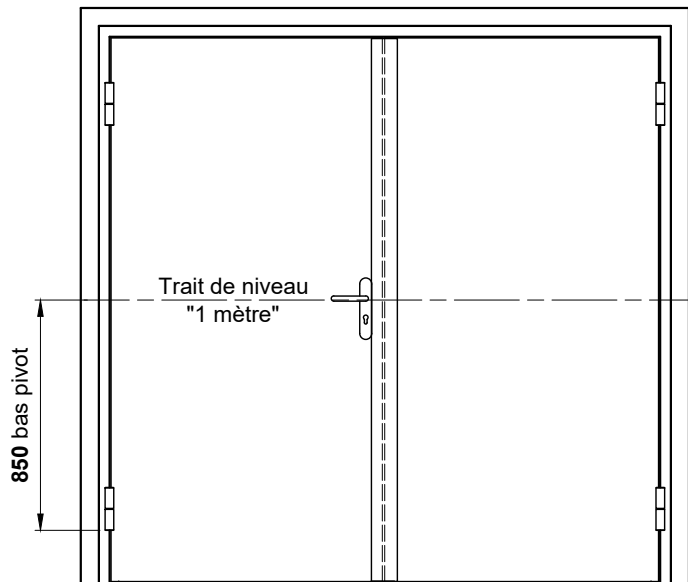

Bâti sur maçonnerie

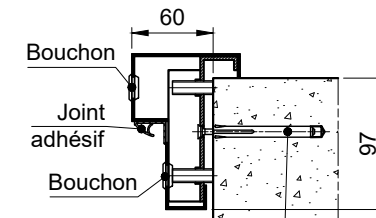

Cheville métal avec cône Ø8x72 (non fournie) au droit des trous de fixation

Bâti sur ossature métal

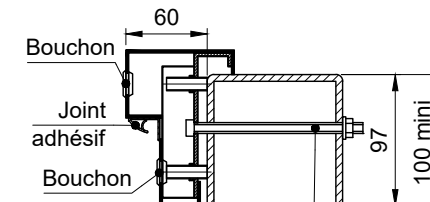

Vis CHC M8 + rondelle + écrou (non fournie) au droit des trous de fixation

OU

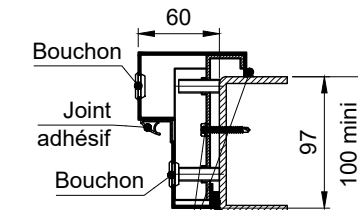

Soudure et/ou vis autoperceuse TH6.3 (non fournie)

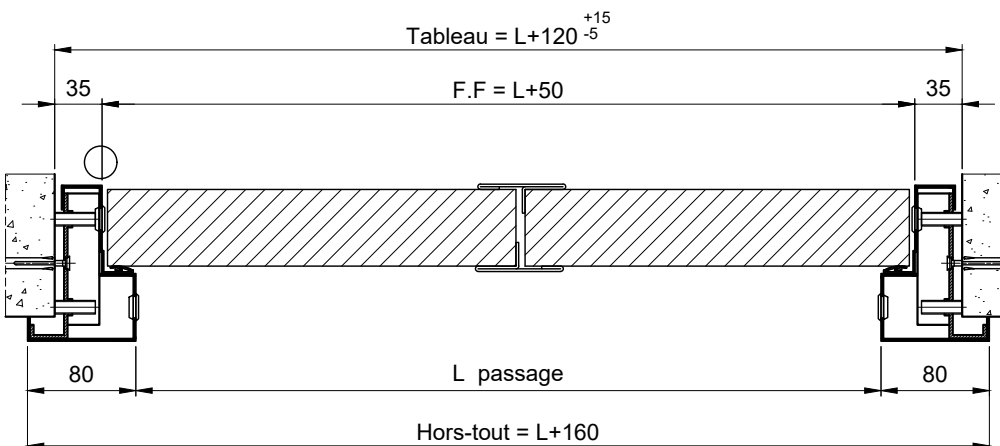

Client:

Chantier:

Date:

Ce plan est la propriété de la société MALERBA. Il ne peut être reproduit ou divulgué sans notre autorisation.



N° plan: X23-7-0082 / A Mise en oeuvre pour: BATTANTE NON FEU 2V

Titre: BATI INVERSE A VISSER

Rue Paul Malerba 69470 Cours-la-Ville Tél: 04.74.89.85.85