

Référence des portes à 1 vantail

MD1201BS - MD1201BS-G

Référence des portes à 2 vantaux

MD1202BS - MD1202BS-G

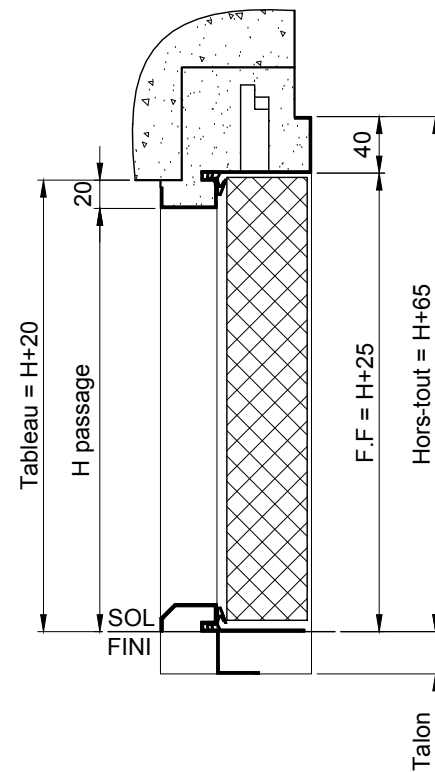
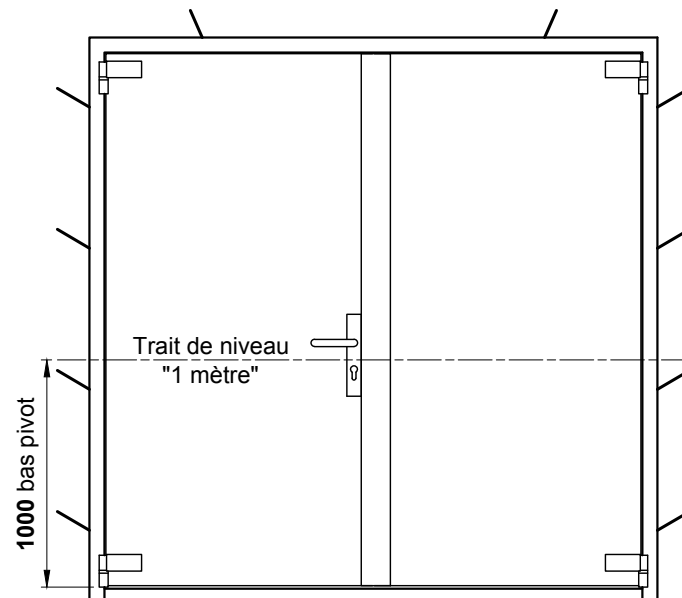
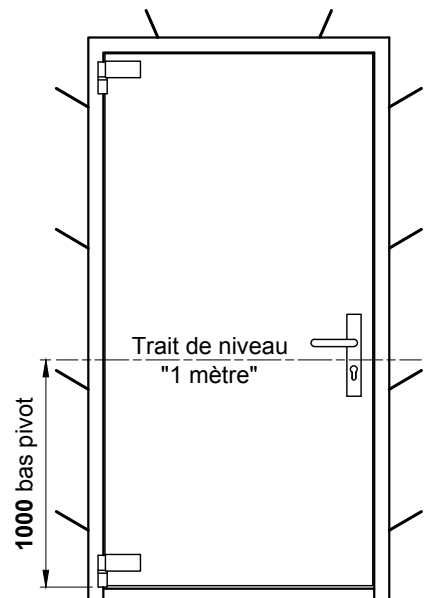

Bâti ISO

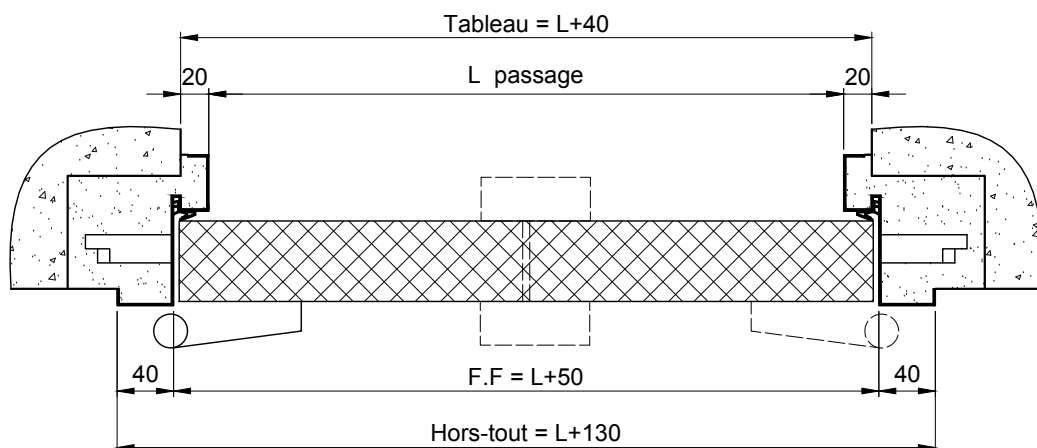
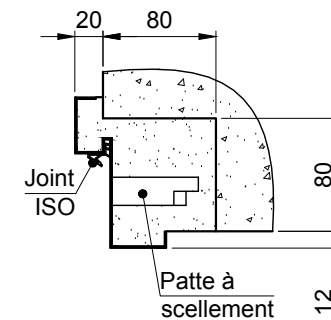

Sens d'ouverture

Droite poussant

Gauche poussant

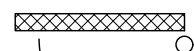
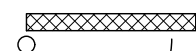

**ATTENTION: Le calfeutrement du bâti doit être réalisé au mortier de ciment.**

Client:

Chantier:

Date:

Ce plan est la propriété de la société MALERBA. Il ne peut être reproduit ou divulgué sans notre autorisation.



N° plan: X15-7-0081 / B Mise en oeuvre pour: PMT BATTANTE ACOUSTIQUE

Titre: BATI A SCELLER AVEC FEUILLURE

Rue Paul Malerba 69470 Cours-la-Ville Tél: 04.74.89.85.85